

N° 285 V

Guía Mecánica



XXVIII^o
años



54 9 11 3795-0059



[guamecanica.com.ar](http://www.guamecanica.com.ar)
[guamecanica.com](http://www.guamecanica.com)



CEA | ELECTRÓNICA
AUTOMOTRIZ

INTERFAZ DE COMUNICACIÓN Y DIAGNÓSTICO

FULLCOMM FACILITA LA INTERCONEXIÓN
DE MÓDULOS EN EL BANCO DE PRUEBAS



**FULL
COMM**



INCLUYE
SOFTWARE

3

AÑOS DE
GARANTÍA

54 9 11 3230-2978

54 9 11 2761 4102

Av. Alejo Bruix 4677 / CABA

Av. Emilio Castro 6212 / CABA

+54 11 3533 8914 / +54 11 3979 0553

+54 11 3533 8914 / +54 11 3979 0553

info@ceaelectronica.com

cursos@ceaelectronica.com

La publicidad y los
clientes satisfechos
incrementará sin
dudas las ventas



Sólo comunícale y te
contamos de qué se trata
54 9 11 3795-0059

Forparque
REPUESTOS

Venta repuestos
automotor
línea completa



Av. Caseros 3368



11 3605-4777

11 6442-4950



AUTOTRAINING
PASSANITI

(srl) by Group One

Esta edición cuenta con fichas técnicas coleccionables

<https://videos.autotrainingpassaniti.com/>

Junio

STAFF

DIRECTOR PROPIETARIO
Claudio Squitieri

REVISTA MENSUAL
DISTRIBUCIÓN GRATUITA
Cel. : 11-3795-0059

<https://www.guiamecanica.com.ar>
<https://www.guiamecanica.com>
guiamecanica@hotmail.com
Fecha Publicación: 12/6/25
Reg. Prop. Intelectual N° 718765

Ejemplar Nro. 285

Nota aclaratoria

El director no se responsabiliza por el contenido de los avisos publicitarios de esta guía. Los colaboradores y las notas no son remuneradas y no necesariamente reflejan el pensamiento del director. Prohibida su venta y/o reproducción total o parcial.



Editorial

Junio: ya pasamos medio año, parece mentira. Faltan pocos días para el segundo descanso del año. Lo que nos convoca para preparar el taller para los clientes que preparan sus vehículos para trasladarse a los lugares tradiciones de nuestra maravillosa Argentina.

Recuerden también que estamos actualizando nuestra base de datos, si les interesa seguir recibiendo por correo electrónico o cualquier otro medio pueden completar nuestro formulario de suscripción que se encuentra en El portal automotriz. Por supuesto también los invitamos a compartir la revista digital y seguirnos en nuestras redes sociales para estar al día con las novedades del rubro.

Agradecemos a nuestros anunciantes por acompañarnos mes a mes y les damos la bienvenida a quienes comenzaron a publicar este mes.

Flia. Squitieri

 info@guiamecanica.com

 **+54 9 11 37950059**



JMC REPUESTOS

NACIONALES E IMPORTADOS



Gral. Manuel A. Rodríguez 1962 C.A.B.A.



[@jmc.autoimport](https://www.instagram.com/jmc.autoimport)



+54 9 11 3041-4641

D & M

CAJAS AUTOMATIZADAS

El servicio que realizamos en tu caja automática es:

- ✓ Conectamos la **ESTACIÓN PROFESIONAL** para drenar el aceite y realizar una limpieza profunda de toda la Caja Automática.
- ✓ Reemplazamos el filtro de aceite (en caso de que tenga).
- ✓ Le colocamos el aceite correspondiente a cada tipo de caja.
- ✓ Elevamos la temperatura de caja (a unos grados específicos) para visualizar pérdidas y poner a punto su nivel correspondiente.
- ✓ Realizamos lectura y barrido de DTC mediante scanner.

D&M

Cajas Automatizadas

Fiat Dualogic

VW I-Motion

Diagnóstico sin cargo

Alvear 2844
Entre
Villegas y Mosconi
Lomas del Mirador

Sargento Cabral 1981
Córdoba Capital

Solicita turno al:



54 11 3073-2002





SEGUIMOS ACOMPAÑANDO EL
CRECIMIENTO DE TU TALLER

SOMOS DISTRIBUIDORES DE LA MARCA

THINKCAR

detector de fugas
de cilindros



escáner thinkcar
expert 391



punta lógica
cp20

Ofrecemos créditos flexibles y facilidades
de pago para talleristas e ingenieros
automotrices.

Horario de atención
Lun a vier de 9 a 18hs

Escríbinos
 1168908222

DANA HORACIO

Frenos y Embragues



11 66718953

* **Embragues**

Nuevos - Reparados - Reformas

* **Frenos**

Campanas - Discos - Pastillas

* **Rulemanes de Rueda**

* **Bombas de Agua**



Av. Dorrego 390 (Esq. Muñecas) - 1414 C.A.B.A.



11 4854-2617



54 11 6939-3641

BELMONTE

RECTIFICACIÓN

desde
1951

Somos una Empresa con más de 74 años en la rectificación de motores diesel, nafteros y GNC en las versiones de estacionarios y vehiculares.



Virgilio 2842 - Capital Federal
Buenos Aires, Argentina

11 4049-8546

info@belmonterectificacion.com

RG Repuestos
REPUESTOS IMPORTADOS



Mario Bernasconi



nissanwarnes.com.ar

RG
REPUESTOS

090 / 4854-5858

nissanwarnes.com.ar



11 2374-2006



4855-6090 / 4854-5858

Mario Bernasconi 2273 - C.A.B.A.



NISSANWARNES@GMAIL.COM

**TODOS LOS MESES UN
CURSO
GRATIS**

Escanea y accede
directamente
a la sección
"Curso gratis del mes"



<https://videos.autotrainingpassaniti.com/>

TPS - *Throttle Position Sensor* **Sensor de Posición de Mariposa de Aceleración**

Está ubicado, en uno de los laterales del cuerpo de aceleración.

El TPS, detecta el ángulo de apertura, de la mariposa del cuerpo de aceleración. Ésta información, se envía a la Unidad de Control de Motor (ECU); luego con la señal del TPS, sumado a las señales del MAP, y/o, MAF; la ECU, puede ajustar de forma precisa el tiempo de la inyección de combustible, y el avance de encendido.

El TPS está compuesto, por una resistencia variable (potenciómetro); capaz de variar el voltaje de salida, según el ángulo que adopte la mariposa de aceleración.

Por lo general, posee con tres terminales; uno es voltaje de alimentación, habitualmente 5V; otro es señal; y él último es la puesta a masa.

En el caso del cuerpo de aceleración electrónico, el TPS, está incorporado en el interior del mismo.



ESQUEMA DE CONEXIÓN

En las siguientes imágenes se representan, de forma genéricamente la conexión entre la alimentación la ECU y el CMP.

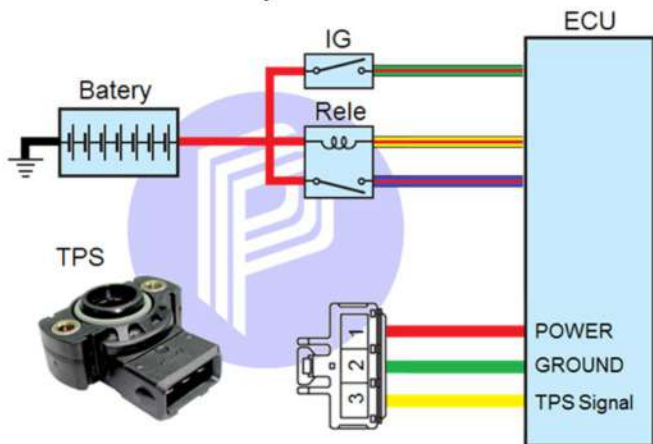

COMPROBACIONES PREVIAS AL DIAGNÓSTICO

Inicialmente, es necesario considerar los siguientes ítems:

- 1- Verifique el arnés de conexión, el estado de los cables y los terminales de conexión.
- 2- Verifique el estado general del sensor, corrosión, fisuras, etc.
- 3- En caso que corresponda, verifique que el TPS, se encuentre ajustado en su alojamiento.

4- En algunos casos el TPS, incorpora corredera para realizar correcciones en su puesta a punto.

5- Instale el equipo de diagnóstico. Según sea el caso, el scanner mostrará un código de defecto o de diagnóstico relacionado. Comúnmente llamamos DTC, que proviene de la abreviatura en inglés de Diagnostic Trouble Code.

6- Recuerde que el TPS, está relacionado directamente con el Sensor de Presión Absoluta del Múltiple de Admisión.

CÓDIGOS DE DIAGNÓSTICO RELACIONADOS

A continuación, se muestra un listado con los principales DTC genéricos:

P0120

P0121

P0122

P0123

P0124

P0220

P0221

P0222

P0223

P0224

P0225

P0226

P0227

P0228

P0229

Como siempre mencionamos en esta sección. El listado, no considera todos los DTC específicos por marca y obviamente dejando en claro que no son los únicos relacionados con éste componente.



José Jesús Passaniti

Formador Automotriz

Tel: (+54 9) 11 5429 9613

www.josepassaniti.com.ar

TODOS LOS MESES UN CURSO GRATIS

Escanea y accede
directamente
a la sección
“Curso gratis del mes”



<https://videos.autotrainingpassaniti.com/>



Accesorios y Repuestos para Automotores
Asiáticos, Americanos y Europeos.

Repuestos de Motor para Máquinas
Viales y Motores Industriales.



Ventas por mayor y menor - Envíos al interior

AV. NAZCA 1917 - CABA

 +54 9 11 3694-7847

 (011) 4582-0640 / 4583-6796

 carspart@hotmail.com

Campus9

Equipos de Labor y Diagnostico Automotriz

EQUIPOS DE DIAGNÓSTICO AUTOMOTRIZ

- Fullprob - Full diesel
- Probador de Ecus y Fusibleras
- Electrónicas Osciloscopios
- Escáners
- Herramientas
- Manuales
- Puesta a Punto

NUESTRAS MARCAS

RULHMANN - EUROTECH-
TOTAL - HAMILTON -
BREMEN - PRO'SKIT - OWON
- CEA - JMP - ERREVE -
TELME - INSUMOS F347



INSUMOS DE LIMPIEZA PARA TU TALLER

VARISOL - Líquido para limpieza en bateas de Ultrasonido -
líquido para Batea Lavapiezas Palladino- Arranca Motores -
limpia Mariposas Limpiacontactos - Limpia Sensores MAF

 11 2464-0244

 @campus9_eletronica_automotriz

 Campus9electronicaAutomotriz

 @cesarherramientas

RG

Audio



www.rgaudio.com.ar

- * Aire Acondicionado
- * Calefacción * Alarmas
- * Audio Airbag * Electrónica
- * Diagnóstico Computarizado

Av. de los Corrales 7246
Cap. Fed.

 **11 5805-6273**

 Rg.audioargentina

 Rg.audioargentina



Repuestos y Accesorios



Consultas por

 **11-3479-7587**

Av. 12 de octubre 1695
Quilmes Bs. As.

TRANSMISIONES ROTH

Repuestos para Cajas Automáticas

ENVIOS A TODO EL PAIS



Contactanos : 1127339231-1168213576

ASIAN MOTORS S.R.L.

Repuestos de Motor



ISUZU



HONDA



DAIHATSU



HYUNDAI



NISSAN



MAZDA



MITSUBISHI
MOTORS



KIA MOTORS



TOYOTA



SUBARU



SUZUKI



DAEWOO



CHERY

envíos al interior

Warnes 1264 - Tel.: 4583-6530 / 4581-5075

e-mail: asianmotors@hotmail.com  +54 9 11 7182-0009



CEA

ELECTRÓNICA
AUTOMOTRIZ

GASOLINA - DIESEL



KIT FULL

BANCO DE PRUEBA PARA
ECUS Y ELECTRÓNICA
AUTOMOTRIZ

EL PROBADOR DE
ELECTRÓNICA AUTOMOTRIZ
MULTIMARCA MÁS COMPLETO
DEL MERCADO

Av. Alejo Bruix 4677 / CABA
+54 11 3533 8914 / +54 11 3979 0553
info@ceaelectronica.com

Av. Emilio Castro 6212 / CABA
+54 11 3533 8914 / +54 11 3979 0553
cursos@ceaelectronica.com



DIVISION ELECTRONICA

PDM-E1 EQUIPO MULTIFUNCION PARA PRUEBA Y DIAGNOSTICO



- Alimentación de 12v CC.
- Manejo de opciones con Display LCD y teclado.
- Prueba inyectores, motor paso a paso, motor de continua y válvulas PWM.
- Salida para activación de bomba eléctrica de combustible.
- Mide resistencia, frecuencia, voltaje y tiempo de inyección.
- Prueba batería, alternador y regulador sobre el vehículo.
- Simula Lambda, señal Hall, señal magnética, MAP, sensores 0-5v y de temp.
- Simula sensor resistivo.
- Prueba bobinas y módulos de encendido.
- Mide sensores MAP, MAF, HALL, inductivos, etc..
- Prueba mariposa motorizada con medición simultánea de sensor TPS.
- Salidas auxiliares de 5v y 12v para alimentación externa de sensores.
- Gabinete plástico con diseño ergonómico.

PDM-E17 SIMULADOR DE SENSORES Y GENERADOR DE SEÑALES

- Alimentación de 12v CC.
- Protecciones contra cortocircuitos mediante fusibles térmicos.
- Simulador de TPS.
- Simulador de sensor de temperatura.
- Simulador de ECT, IAT, MAF y MAP de 0v a 5v.
- Simulador de sensor MAP de frecuencia.
- Simulador de sonda lambda (Sensor de Oxígeno).
- Simulador de sensor Hall y de sensor Inductivo (Señal Analógica Oscilante).
- Detector de presencia de señales con cierre a masa y pulso positivo.



PDM-E25 OSCILOSCOPIO TFT COLOR

- Fuente de alimentación 220v AC a 12v CC incluida.
- Pantalla TFT color de 2.4" de 320 x 240 pixeles de resolución.
- Un Canal de medición. Visualización de señal y valores en tiempo real.
- Ancho de banda analógico: 0 - 250KHz.
- Tasa de muestreo: 1Mps máx.
- Sensibilidad: 10mV/Div. - 5V/Div. Voltaje de pico máximo 50v.
- Resolución vertical: 12-bit (Conversión Analógica a Digital).
- Base de tiempo: 10us/Div - 500s/Div.
- Función de congelar imagen de medición (HOLD).
- Guardar / Visualizar Forma de onda. Longitud de grabación: 1024 puntos.

PDM-E6 VOLTIMETRO MICROPROCESADO AUTOALIMENTADO

- Alimentación de 12v CC o 24v CC.
- Apto para uso en autos, motos, camiones, colectivos y embarcaciones.
- Medición de voltaje entre 0.00v y 99.9v.
- Equipo autoalimentado.
- Display led de 7 segmentos de alto brillo.
- Tecla para indicación de voltaje de batería o cable de medición.
- Fácil uso y manejo.
- Permite detectar fallas en baterías, regulares y alternadores.



DIVISION ELECTRONICA

EQUIPAMIENTO PARA DIAGNOSTICO DE INYECCION ELECTRONICA VEHICULAR

www.hepea.com.ar distri.hepea@gmail.com

JAPAN MOTORS

REPUESTOS PARA MOTORES JAPONESES



Av. Warnes 1155 C.A.B.A.



54 11 4854 3741



54 9 11 2182-1620

Desde 1984 fabricando productos
 de la más alta calidad
 y reconocida eficiencia operativa.
 Orgullosamente Industria Argentina

EMUL CLEANER BLP

Desengrasante Líquido Soluble
 en Agua Corriente
 Especial para Bateas Lava Piezas



Presentación:

Bidón de 5 lts. con tapa inviolable
 Boca ancha de rápido vertido
 Consultar por envase de 20 lts.

RESUMEN de la FORMA de USO

PREPARACIÓN:

- 1) Cargue 45 lts. de agua corriente en el reservorio de la batea lava piezas.
- 2) Agregue 5 lts. de **EMUL-CLEANER BLP**
- 3) Deje re circular 2 ó 3 minutos para homogeneizar la mezcla desengrasante. Siempre que la mezcla haya estado en reposo, re circular unos minutos para homogeneizar.

USOS:

- Desengrase de metales ferrosos y no ferrosos.
- Desengrase de herramientas de mano.
- Desengrase de pisos de talleres.
- Desengrase de paredes pintadas, o revestidas con azulejos o cerámicos.
- Desengrase pre pintura de superficies.

CONCENTRACIONES DE USO:

- Batea Lava Piezas:** 10%
- Spray: 1% al 3% a 50° C a 60° C de Temp.
- Inmersión: 5% al 15%
- Pisos de talleres, previa remoción de lo más grueso con espátula: 10% al 20%



Es otro producto de:
F347 ARGENTINA C. e I.
 Pedíselo a tu proveedor habitual





Les compartimos que este mes que pasó fuimos a conocer Hot rod De Argentina realizaron una brillante exposición en el barrio de Boedo.



Parabrisas D CRISTALES

Servicios

- Venta de cristales
- Colocación a domicilio
- Trabajos especiales
- Adaptaciones

Garantía

11 6994.0218 / 11 2748.5296

(011) 5284-1092

dcrisalesparabrisas@gmail.com

parabrisasdcristales

dcrisalesparabrisas

Av. Pres. J. D. Perón 126



Villa de Mayo

AMORTIGUADORES



Reparación y modificación de amortiguadores nacionales e importados
Suspensión a medida o suspensión regulable
Suspensión deportiva y de competición
Autos, camionetas, camiones
Trabajos garantizados
Venta de espirales

Todos los medios de pago

Buscanos en  

Tel. 1165402074

Marmol 4695 - Isidro Casanova - Bs. As.



Desde 1984 fabricando productos de la más alta calidad y reconocida eficiencia operativa. Orgullosamente Industria Argentina

LUBRICANTE PRE OIL

Para Pre lubricación de Todo Tipo de Turbocompresores



Presentación:
Aerosol de 427 cc
y
Botella de 980 cc

RESUMEN

DESCRIPCIÓN:

Producto especial para pre lubricación de todo tipo y modelo de turbocompresores. Crucial para extender la vida útil de turbos, sean reparados o nuevos. Evita desgaste prematuro de la turbina debido a las altas velocidades, la fricción, y las elevadas temperaturas. Brinda, en especial, seguridad en el momento de la puesta en marcha por primera vez luego de ser armado e instalado, proveyendo una puesta en marcha eficiente y muy serena.

FORMA de USO:

El proceso varía dependiendo del tipo de turbo y el vehículo -ver las instrucciones del fabricante- generalmente implica inyectar PRE OIL F347 al turbo mediante bomba manual o eléctrica.

VENTAJAS:

- Provee puesta en marcha serena y eficiente.
- Evita el desgaste por fricción a altas velocidades.
- Punto de escurrimiento casi cero a alta temperatura.
- Evita que se quemé por temperaturas elevadas.
- Compatible con todo aceite de motor.



Es otro producto de:
F347 ARGENTINA C. e I.
Pedíselo a tu proveedor habitual



DIVISION ELECTRONICA

PDM-E11/PDM-E24 BATEAS D LIMPIEZA POR ULTRASONIDO DE 3 6 LITROS



- Alimentación: 220v VA – 50Hz.
- Transductor ultrasónico piezoeléctrico tipo sándwich.
- Recipiente de acero inoxidable de 3 y 6 Litros.
- Panel de control digital con display.
- Indicación de estados con leds y alarma.
- Programas seleccionables de limpieza.
- Frecuencia y potencia variable.
- Temporizador entre 60 y 960 segundos (1 y 16 Minutos)
- Sistema multifrecuencial.
- Calefactor automático.
- Incluye accesorio porta inyectores/objetos.

PDM-E2 PUNTA DIGITAL MULTIFUNCIÓN

- Alimentación de 12v CC.
- Manejo de opciones con Display LCD y teclado.
- Medición de voltaje y frecuencia.
- Mide tiempo de inyección.
- Mide sensores MAP, MAF, HALL y magnético.
- Punta lógica con inclinación visual mediante led y alarma sonora.
- Generación de señales HALL y PWM.
- Generación de pulsos para inyectores.
- Generación de estados lógicos (12v y 0v).
- Prueba actuadores de realenti IAC/ISC de dos cables (PWM).
- Prueba mariposas motorizadas y mide sensor TPS.
- Función linterna para mejorar la visualización de la zona a diagnosticar.



PDM-E19 ANALIZADOR DE BATERIAS Y SIST. ELEC. PARA 12V Y 24V



- Voltaje de alimentación entre 7.5v y 31v.
- Equipo compacto de fácil uso (Se conectan sólo dos cables a la batería).
- Manejo mediante display LCD alfanumérico con luz de fondo y teclado.
- Mediciones para sistemas de 12v y 24v.
- Permite ingreso de temperatura ambiente para diagnostico de pruebas.
- Medición de voltaje de batería en vacio con indicación de carga.
- Prueba de arranque con voltaje mínimo, máximo y temperatura ambiente.
- Prueba de regulación de voltaje actual y registro de valor mínimo y máximo.
- Voltmetro externo hasta 31v con dígitos numéricos de excelente visibilidad.



DIVISION ELECTRONICA

EQUIPAMIENTO PARA DIAGNOSTICO DE INYECCION ELECTRONICA VEHICULAR

www.hepea.com.ar distri.hepea@gmail.com

BENTANCOR



Venta de
elementos
de competición



Reparación y
venta de turbos



Rectificación
de motores
y tapas de
cilindros en
general

España 3700 San Martin Bs. As.



1126912612



1147534195

Claudio MOTUL

DISTRIBUIDOR OFICIAL



**Entregas a domicilio
sin cargo**
envíos a todo el país.



11 3755-6610

edu-center

CASA ADHERIDA AL A.C.A.

**CENTRO DE DIAGNÓSTICO DE
INYECCIÓN ELECTRÓNICA**



**CONTROL ELECTRÓNICO COMPUTARIZADO
LIMPIEZA DE INYECTORES CHIP DE POTENCIACIÓN**

**TRABAJOS GARANTIZADOS
ATENCIÓN PERSONALIZADA**

Hidalgo 1695 (Esq. Galicia) - Tel: 4857-5608



11 6985-2589

Cajas automáticas **F1** S.R.L.

REPARACIÓN DE
TRANSMISIONES AUTOMÁTICAS

SERVICIO

DIAGNÓSTICO
COMPUTARIZADO

ATENCIÓN A CONCESIONARIAS
Y TALLERES



ENVÍOS AL INTERIOR



PRECISION
INTERNACIONAL

TARJETAS DE
CRÉDITO Y DÉBITO



Av Gral. E. Mosconi 870
Lomas del mirador
Tel. 1121745843/1126879518
Cel.  11-5306-1691
cajasautomaticasf1@gmail.com
 Cajas Automáticas F1
www.cajasautomaticasf1.com.ar



PELLIZZARI
SPORT SERVICE
AUTOMOTOR

INYECCIÓN

ELECTRÓNICA NAFTA / DIESEL

DIAGNÓSTICO

SISTEMAS SEGURIDAD ABS
SISTEMA SEGURIDAD AIR - BAG

CLIMATIZACIÓN - AIRE

ACONDICIONADO

REPARACIONES Y CARGAS

MECÁNICA Y ELECTRICIDAD

INTEGRAL

SERVICIOS DE LUBRICENTRO

LUBRICANTES, FILTROS, ADITIVOS,
ACCESORIOS.



11-5452-7584



011 5365-7214

Avelino Diaz 933/935 (Alt. J. M. Moreno 1500)
Lunes a Viernes de 8:30 a 12:30hs. - 14 a 19hs.

CAJAS AUTOMÁTICAS REPUESTOS



Venta de repuestos de transmisiones automáticas y convertidores. **Importamos directo de EEUU:** Alto, Precision international, Sonnax, Toledo, Transtec, Lubegard, Transtar, Transgo y más...

Desde 1978 en el mercado, venta de repuestos para cajas automáticas y asesoramiento técnico respaldado por ATSG (Automatic Transmission Service Group)

Contáctese

0341-153078746 / 0341-4556157 / 0341-4547483

Web: www.repuestosmolina.com.ar

Instagram: repuestos_molina_rosario

Facebook: taller Molina

TRANS-CARDAN

TRANSMISIONES CARDANICAS

- * CRUCETAS
- * CARDANES



BALANCEO
ELECTRÓNICO
DE CARDANES

De Marcelo Villamonte



CUBRE CARDAN PEUGEOT - PUENTE TRASERO R12 R18 - TRAFIC -PEUGEOT . 05

REPARACIÓN Y ENDEREZADO DE CAÑONERAS

REFORMAS - RECAMBIOS
TC RNERÍA EN GENERAL

TRABAJOS
GARANTIDOS

ENVIOS AL
INTERIOR

FITZ ROY 239 (alt. Warnes 1300) Capital Tel/Fax: 4854-4616

transcardan@fibertel.com.ar - www.transcardan.com.ar

ALEJANDRO

ELECTRÓNICA



221 361-1051

ELECTRÓNICA

AUTOMOTRIZ

REPARACIÓN DE

ECU / BSI - UCH /

AIR BAG / ABS /

DESMOVILIZACIÓN

- PROGRAMACIÓN

Cajas Tano Americo



TODAS LAS MARCAS

ENVIOS AL INTERIOR

Tarjetas de Crédito

Cajas de Velocidades
Reparación - Diferenciales
Piñón y Corona - Tornería
Reformas - Venta de Engranajes

Ceci  11 6042-9768

Jonas  11 3443-3147

Tel.:  11 4582-1991

Paysandú 2328
(alt. Warnes 1450)

AG-TURBOTECHNIK

LABORATORIO DE MANTENIMIENTO, REPARACION Y BALANCEO DE TURBOCOMPRESORES

Ahora reparamos
inyectores
COMMON RAIL
también



IHI



Garrett

HOLSET

Schweitzer

BBDO

CAT

ABB

- El mejor precio de plaza en reparaciones y turbos nuevos
- Atendemos su VEHICULO
- Atendemos flotas de vehículos
- Asesoramiento técnico y presupuestos sin cargo
- Estadísticas y seguimiento para realiza mantenimientos preventivos



+54 9 11 5455-8653

Chile 1338 - Villa Raffo - Ptdo. de tres de Febrero - Bs. As. - CP: B1675AGF - Tel./Fax: 4712-1061
mail: info@ag-turbotechnik.com.ar - www.ag-turbotechnik.com.ar

Atendemos de Lunes a Viernes de 9 a 13 hs y de 14 a 18 hs



Av. Warnes 1125-27 (1414) Buenos Aires.
Tel.: 4854-2159 / 7679 Fax.: 4856-3587
vtmtransmisiones@Gmail.com



F&R



Equipamientos 4x4 & Utilitario

PICK-UP:

BARRA ANTI VUELCO/COBERTOR DE CAJA/
LONA/ESTRIBOS/ENGANCHE/CUBRE TAPIZADO/
CUPULA/TAPA RETRÁCTIL/PORTA EQUIPAJES.

UTILITARIO:

ASIENTOS/VIDRIOS/PISO/CINTURONES/
REVESTIMIENTO DE TECHO Y LATERALES

 F&R Equipamientos La Plata

 FR Equipamientos_4X4_utilitarios

 **11 6409-5437**

 **221 470-6802**



DENSO



BOSCH

SIEMENS



Stanadyne



VDO

Lucas

ZEXEL

DELPHI

**VENTA Y REPARACIÓN DE BOMBAS
E INYECTORES DIESEL EN GENERAL**

GARANTÍA DE 6 MESES

Jacinto Estivao 2196 - R.3 Km. 35
Virrey del Pino - La Matanza

 **+54 9 11 6371-5849**



Repuestos y Accesorios



Consultas por

 **11-3479-7587**

Av. 12 de octubre 1695
Quilmes Bs. As.

NUEVO INGRESO!

ELEMENTOS DE
SEGURIDAD
GUANTES



Guante Nitrilo negro
para protección del
jugador.

Amplia variedad de modelos

Tel.: (011) 4442-0112
4622-2853 / 4462-5003

info@kefrenargentinasrl.com.ar

www.kefrenargentinasrl.com.ar

 **+54 9 1168265371**

Mantenimiento Contactos



Aerosoles de 427 cc y 237 cc

Diluyente limpiante para electrónica, evaporación media controlada.

No ataca componentes, ni plaquetas, ni barnices aislantes.

La mejor opción a la hora de elegir un limpiador de contactos.

Mantenimiento Inyectores Ultrasonido en Agua



Botella de 980 cc. Rinde 10 Lts. de solución

Concentrado limpiante para diluir en agua corriente.

Uso al 10%, muy económico por su rendimiento.

Agradable aroma cítrico. Soluciones NO inflamables. 100% Biodegradable.

Descarbonizante para Cuerpo de Mariposa



Aerosol de 427 cc

Cítrico, aroma agradable, menos invasivo para autos de alta gama o conducidos por mujeres. No deja olores fuertes.

Mantenimiento Inyectores para Banco de Pruebas



Botella de 980 cc. Rinde 4 Lts. de preparado limpiante

Diluyente específico para uso en Banco de Pruebas. Se aplica al 25% en VARSOL AZUL, nafta, kerosene, o combustible diesel. 1 Parte de producto en 3 partes de Varsol.

NAFTA - DIESEL

Elimina eficientemente toda partícula de suciedad dejando los inyectores 100% limpios.

INSUMOS QUÍMICOS PARA INYECCIÓN ELECTRÓNICA

F347

La solución a los problemas de mantenimiento y prevención como respuesta a los mejores productos importados. COMPRE ARGENTINO - COMPRE INDUSTRIAL NACIONAL.

Laboratorio Industrial F347 Argentina C. e. L.
Química manufacturada - Productos & Servicio

Pedíselos a tu proveedor habitual

VARSOL AZUL para Banco de Pruebas



Bidones de Plástico Reforzado 2 y 5 Lts.

El compañero ideal para **Mantenimiento Inyectores para Banco de Pruebas**, su color AZUL permite la fácil lectura de la graduación de las pipetas. Tiene alto punto de inflamación y evaporación lenta, lo que lo posiciona como un diluyente de seguridad. Olor agradable, no invasivo.

Crema Desengrasante y Gel Desengrasante Ambos para Manos



Baldes de 5 Lts. Potes de 1 Lt.

Desengrasante en gel y en Crema para manos que trabajan duro. Contienen un abrasivo de origen natural en la cantidad justa. Limpian sin entar, dejando la piel tersa. NO se sepepa por evaporación. Remueven eficientemente toda suciedad en una sola aplicación dejando agradable aroma a limón.

Multipropósito Plus



Aerosoles de 237 cc y 427 cc

Elimina ruidos molestos. Protege a los metales. Remueve óxido liviano. Desplaza a la humedad. Libera mecanismos trabados. Lubricante plus. Desengrasa. Penetra objetivamente. Es anticorrosivo. Cumple con lo que promete.

Mantenimiento M.A.F. Sensor de Masa de Aire



Aerosol de 427 cc

Remueve toda impureza. Deja residuo CERO. Provee superficies limpias exentas de polvo. Evaporación controlada que permite trabajar cómodamente sin requerir una segunda aplicación.

RECTIFICACIONES

CROCCO

REPARACIÓN Y AJUSTE DE MOTORES
DIESEL Y NAFTEROS



SOMOS UNA EMPRESA CON 50 AÑOS
DE EXPERIENCIA EN LA
RECTIFICACIÓN DE MOTORES
DIESEL Y NAFTEROS

Aceptamos todos los medios de pago.

Barceló 647 - Villa Dominico - Avellaneda

Horarios de atención:

Lunes a viernes de 8:00 a 17:00hs

Tel.: 4227-3098 / Cel.: 11-3099-4121

rectificacionescrocco@outlook.com

Contenedores móviles de polietileno
para el transporte de Gasoil, Nafta y Aceite



Benzina
(Gasoline)

Gasolio
(Diesel)

Olio
(Oil)



Tel.: (011) 4442-0112

4622-2853 / 4462-5003

info@kefren.com.ar

www.kefrenargentinasrl.com.ar

+54 9 1168265371

JOSE M. BAO

BRT

SERVICIO INTEGRAL
DEL AUTOMOVIL

Diagnóstico
Computarizado

ATENDEMOS
ÚNICAMENTE
CON TURNO

Seguinos en:



BR TinYEccion.com



11 5713-5949

La Pampa 4522/44
C.A.B.A.

www.brtinyeccion.com



DESDE 1970 SIEMPRE CON LA
ÚLTIMA TECNOLOGÍA A SU
SERVICIO





DIVISION ELECTRONICA

PDM-E3+ GENERADOR DE PULSOS PARA INYECTORES DE NAFTA MICROPROCESADO PLUS



- Alimentación de 12v CC. Fusible para protección contra sobreconsumos.
- Generador de pulsos para inyectores de nafta de alta y baja impedancia.
- Prueba hasta 6 inyectores de alta o baja impedancia simultáneamente.
- Excita inyectores de alta presión para limpieza o pruebas en baja presión.
- Control de RPM entre 200 y 7000 RPM y apertura de inyector entre 0.5 y 6 mseg.
- Temporización digital entre 1, 5, 15, 30 y 60 minutos con leds indicadores.
- Led indicador general de pulsos de salida e independientes para cada inyector.
- Indicación de bobina abierta de inyector y modo de apertura total (Open Injector).
- Programas de aceleración/desaceleración automática de RPM.
- Control digital para accionar bomba de nafta con led indicador.

- Conexión directa a los bornes de la batería de 12v.
- Voltímetro incorporado con display de 3 dígitos de alto brillo.
- Visualización del voltaje en vacío de la batería.
- Simulador de arranque incorporado.
- Pulsador para efectuar descarga de corriente sobre la batería.
- Detecta el voltaje mínimo de la batería ante la descarga de corriente.
- La prueba puede realizarse con la batería conectada al vehículo.
- La prueba puede realizarse con la batería fuera del vehículo.
- Gabinete metálico con pintura epoxi texturada. Equipo robusto y portátil.



- Mediciones para sistemas de 12v y 24v (Detección automática de voltaje).
- Manejo mediante display LCD alfanumérico con luz de fondo y teclado.
- Medición automática de temperatura ambiente para diagnóstico de pruebas.
- Medición de voltaje de batería en vacío con indicación de carga.
- Prueba de arranque con medición de voltaje mínimo y máximo.
- Prueba de regulador/alternador con carga de corriente del orden de 50A.
- Voltímetro hasta 31v con dígitos numéricos de excelente visibilidad.
- Función simulador de arranque con medición de voltaje mínimo.
- Medición del CCA actual de la batería.
- Enlace Bluetooth con teléfonos Android para control y reportes.

- Alimentación de 12v CC.
- Prueba motor paso a paso Magneti Marelli y GM.
- Prueba motor de corriente continua. Indicación de contactos mediante led.
- Prueba válvulas IAC/ISC de dos y tres cables (PWM).
- Prueba accionamiento del motor de mariposa motorizada.
- Incorpora fuente de 5v para alimentación de sensores TPS.
- Incluye led indicador de continuidad de bobinas de actuadores.
- Salida de voltaje de 12v y 5v para uso externo.
- Incluye set de cables y conectores.



DIVISION ELECTRONICA

EQUIPAMIENTO PARA DIAGNOSTICO DE INYECCION ELECTRONICA VEHICULAR

www.hepea.com.ar distri.hepea@gmail.com

AUTOBAHN S.A.



REPUESTOS Y ACCESORIOS

Importador Directo - Envíos a todo el País

Av. Dtor Ricardo Balbín 3682 (1430) Ciudad Bs. As.

Tel.: 4542 4733 / 4544 7895 Telefax: 4541 7467

E mail: info@autobahnimportaciones.com.ar



REPUESTOS ACCESORIOS



+54 9 11 4081-0018

AV. CENTENERA 3099 TEL/FAX 4919-9135



RADIADORES LUGANO

NOVEDADES



Como Siempre



Pola 3117 (1439) CABA Tel.: 4601-9152 15 6390 4614 15 6512 1046 15 5713 9242
radiadoreslugano@yahoo.com.ar - www.radiadoreslugano.com.ar



TOYOTA



MITSUBISHI
MOTORS



MAZDA

DAIHATSU

HYUNDAI



REPUESTOS IMPORTADOS PARA AUTOS ASIATICOS



ISUZU



+54 11 2374-2006



Mario Bernasconi 2273, C.A.B.A.



nissanwarnes@gmail.com

4855-6090 / 4854-5858

MANTENIMIENTO ULTRASONIDO en AGUA

Limpieza de Inyectores por Ultrasonido
en Agua Corriente
Soluciones Totalmente NO Inflamables



Botella x980 cc

FORMA de USO

PREPARACIÓN:

- 1) Conforme a la capacidad de su batea de ultrasonido decida cuanto liquido ha de preparar.
- 2) En función de ese cálculo vierta en la batea el 10% de Limpia Inyectores para Ultrasonido en Agua F347 y un 90% de agua corriente.
- 3) Homogenise la mezcla agitando levemente, la solución se tomará blanquecina, sintoma inequívoco de que ya está lista para su uso
- 4) Peixws conforme a las instrucciones del fabricante del equipo y de los requerimientos del elemento a limpiar.

OTROS USOS DEL PRODUCTO:

- Limpieza de herramientas.
- Desengrase y remoción de suciedades rebeldes.

CONDENSACIONES DE USO:

- Limpieza de inyectores: 10%
- Limpieza de elementos electrónicos delicados 5% duplicando el tiempo de proceso y/o añadiendo calefacción.
- Como desengrasante de elementos en general: 5% al 10%.



Es otro producto de:
F347 ARGENTINA C. e I.
Pedíselo a tu proveedor habitual



LAUTARODIESEL
www.lautarodiesel.com.ar

ESPECIALISTAS EN INYECTORES DIESEL Y TURBOS

descargue nuestro catalogo en www.lautarodiesel.com.ar



Linea completa de inyección diesel y sus partes - Bancos de prueba y herramientas para inyección - Turbos y sus partes - Sensores MAF - MAF Sonda Lambda - Ciguenal - ABS - Bombas eléctricas de tanque - Cuerpo mariposa - Fichas eléctricas y acoples rápidos entre otros items !

Importamos lo que necesite a Argentina o a Paraguay (nuevo o usado)



351 3859727



+595 992382188



Sucursal Cordoba - Argentina
Bartolome Jaime 41 - (5008)
Tel 0351-4767828 / 4774009
ventas@lautarodiesel.com.ar

Sucursal Asuncion - Paraguay
Campo Via 2029 Fernando de
la Mora Asunción Paraguay
lautarodieselparaguay@gmail.com



Servicio de inyección nafta diesel
Livianos y pesados



Calle Mariano Moreno 60 Sol de julio
Provincia de Santiago del estero.

 54 3856 677393

EMPRESAS - MONOTRIBUTISTAS - EMPLEADOS

**CONTADORA PÚBLICA
NACIONAL (U.B.A.)**

Estudio Contable

IMPUESTOSDEARGENTINA@GMAIL.COM

**ATENCIÓN
PERSONALIZADA**



15.58906940



DIVISION ELECTRONICA

PDM-E15 PROBADOR DE MARIPOSAS MOTORIZADAS Y PEDALES ELECTRONICOS



- Alimentación de 12v CC.
- Equipo compacto de fácil uso, universal y multimarca.
- Ensayos manuales y automáticos.
- Manejo con display LCD alfanumérico con luz de fondo y teclado.
- Prueba de manera completa cuerpos de aceleración.
- Prueba motor del cuerpo de aceleración. Apertura y cierre de la mariposa.
- Mide resistencia eléctrica del motor del cuerpo de aceleración.
- Mide corriente de consumo del motor del cuerpo de aceleración.
- Medición simultánea de sensores TPS1 y TPS2 (Dos pistas).
- Medición de dureza de engranajes de la mariposa.
- Medición de sensores de pedal electrónico (TPS1 y TPS2).
- Medición de sensores TPS simples y dobles.
- Generación de reportes de variables medidas.
- Prueba válvulas IAC de dos cables y válvulas PWM.

PDM-E3 GENERADOR DE PULSOS PARA INYECTORES DE NAFTA MICROPROCESADO

- Alimentación de 12v CC.
- Generador de pulsos para inyectores de nafta de alta y baja impedancia.
- Prueba hasta 6 inyectores de alta impedancia o 1 de baja impedancia.
- Control de RPM entre 200 y 7000 RPM y apertura de inyector entre 0.5 y 6 mseg.
- Temporización digital entre 1, 5, 15, 30 y 60 minutos (Timer).
- Leds indicadores de tiempo de temporización y de pulsos de salida.
- Función de apertura total de inyector (Open Injector).
- Programas de aceleración/desaceleración automática de RPM.
- Control digital para accionar bomba de nafta con led indicador.
- Fusible interno intercambiable para protección contra sobreconsumos.



PDM-E4M MINI GENERADOR DE PULSOS PARA INYECTORES DE NAFTA



- Alimentación de 12v CC.
- Generador de pulsos para inyectores de nafta de alta y baja impedancia.
- Prueba hasta 4 inyectores de alta impedancia o 1 de baja impedancia.
- Control de RPM entre 200 y 7000 RPM.
- Control de tiempo de apertura de inyector entre 0.5 y 6 mseg.
- Protección contra conexión inversa de alimentación.
- Protección contra sobreconsumos mediante fusible.
- Led indicador de equipo encendido y led indicador de RPM de ensayo.
- Función abrir inyector (Open Injector).



DIVISION ELECTRONICA

EQUIPAMIENTO PARA DIAGNOSTICO DE INYECCION ELECTRONICA VEHICULAR

www.hepea.com.ar distri.hepea@gmail.com

caviglia
REPUESTOS PARA CAMIONES

Seguinos en 



REPUESTOS Y ACCESORIOS LÍNEA PESADA



Atención
Personalizada

Envíos a todo
el País

Av. Champagñat 1167

tel/fax 0223 4701233

7600 Mar del Plata

 **+549 223 5383512**

 **+549 223 5032141**



EL INDUSTRIAL
INYECCIÓN DIESEL

SERVICIO DE INYECCIÓN DIESEL DIAGNÓSTICO COMPUTARIZADO

Nos Renovamos

*para dar un mejor servicio
Con la cordialidad de siempre*



Bombas e Inyectores



BOSCH



JOSÉ BARROS PAZOS 1610/17 CAPITAL

(Altura Centenera 2400)



11 4918 1537



11 6675-3864

elindustrialdiesel@hotmail.com - www.elindustrialdiesel.com



WORKSHOP



Maquinaria para el Servicio del Automotor Venta y Reparación

Juan Diaz de Solis 327 - (1686) Hurlingham

Buenos Aires - Argentina

Tel.: (54-11) 7531-1357

 **11 4550-7717**

www.workshopsrl.com.ar

LAVADERO RUTA 12 SRL



- LUBRICENTRO
- ACCESORIOS
- LAVADERO ARTESANAL



Ruta 12 km 600
La Paz - Entre Ríos



54 9 3437 445259

Mecánica
Fran Car



INYECCIÓN ELECTRÓNICA
MECÁNICA EN GENERAL
DIAGNÓSTICO
COMPUTARIZADO

San Martín 1099

Maipú - Buenos Aires



+54 9 2268 51-8764

Colores
Tortas decoradas

Tortas y desayunos
personalizados:

WhatsApp: 112180-4172

Facebook: Colores. Tortas decoradas

Instagram: @colores_tortas_decoradas

TE ESPERAMOS

BLANCO GNC
CHAMPAGNAT 3654
WhatsApp: +54 9 223 400 5967
Tel: 2234780661

MECÁNICA PROINNOTTI

WhatsApp: +54 9 2923 539249

POTENCIACIÓN DE VEHÍCULOS PESADOS DIESEL
MAYOR RENDIMIENTO - MENOR CONSUMO
MECÁNICA GENERAL - INYECCIÓN ELECTRÓNICA

Cacique Pincén y 10 de Noviembre - Bordenave - Bs. As.

MONTIEL ELECTROAUTO



- ▶ Diagnóstico Computarizado
- ▶ Electricidad
- ▶ Inyección Electrónica



Cambios de Correas.
Reset de Servis.



Vértiz 8190 - Tel.: (0223) 482-8710 - Mar del Plata - Pcia. Buenos Aires

SHOW Ruedas



223 601-3009

ATENCIÓN A COMPAÑÍAS DE SEGUROS

- Cambio de bujes
- Cambio de barra estabilizadora
- Cambio de parrillas y rotulas
- Cambio de extremos
- Cambio de precap de dirección
- Cambio de fuelles de cremallera
- Cambio de caja de dirección
- Cambio de bieletas delanteras y traseras
- Cambio de cazoletas
- Cambio de espirales de todo tipo
- Cambio de masas delanteras y traseras
- Cambio de homocinética y reparación de semi-eje
- Cambio de tensores traseros y bujes de tensor
- Reparación de eje trasero



Av. Colón 5144 Mar del Plata